

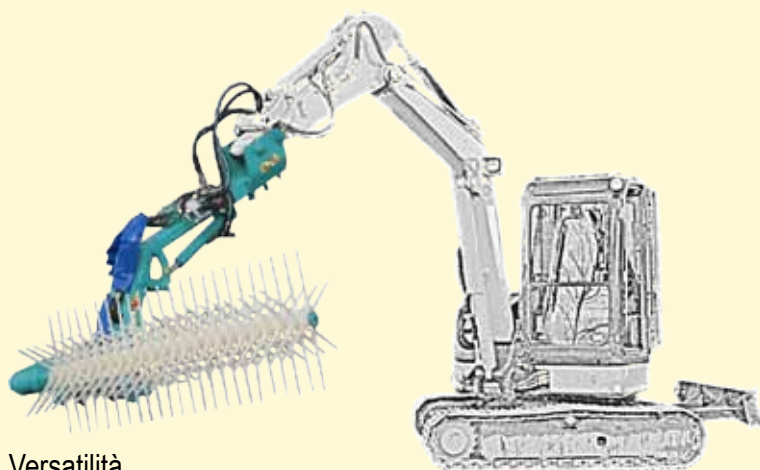

PARTI DISTACCATE OLIPICKER

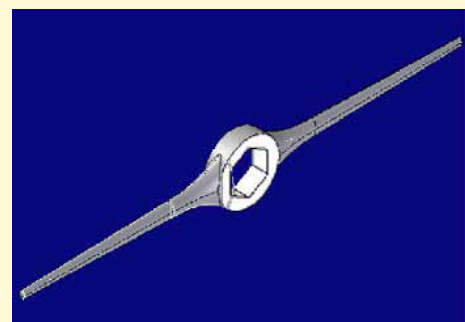

Versatilità
Applicazione su mini escavatore



Il nuovo dente brevettato, che con la sua particolare forma migliora notevolmente il distacco del frutto e diminuisce l'impatto sulla pianta.

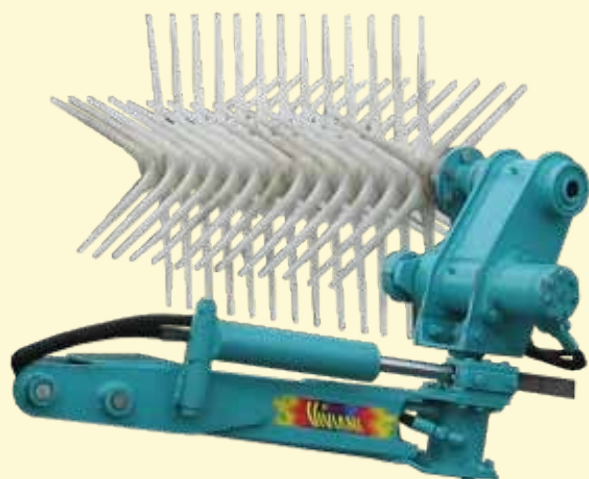

Cod. : OLIL009

Testata leggera completa di braccio e dispositivo orientamento pettine

Larghezza pettine mm. 800.

Per mini escavatori di peso uguale o maggiore di 1,50 t.

Peso kg 100

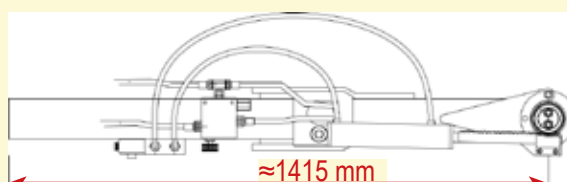

Cod. : OLI0009

Testata completa di braccio e dispositivo orientamento pettine

Larghezza pettine mm 1400.

Per mini escavatori di peso uguale o maggiore di 2,50 t.

Peso kg 150

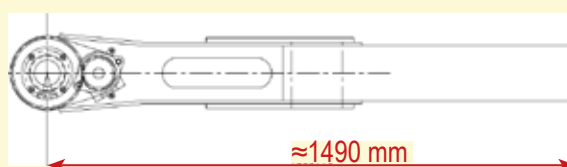



Cod. : OLIPBPIK15

Testata completa di braccio e dispositivo orientamento pettine, tubo di prolunga completo di biellismi e martinetto inclinazione

Larghezza pettine mm 1400.

Per mini escavatori di peso uguale o maggiore di 3,50 t.

Peso kg 170

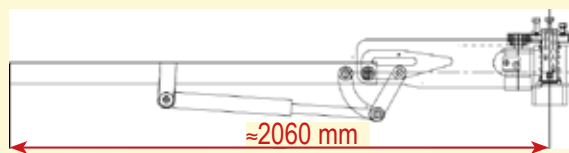

Cod. : OLIPT015

Testata oli-picker con braccio e dispositivo orientamento pettine, tubo di prolunga completo di biellismi, martinetto inclinazione e dispositivo telescopico

Larghezza pettine mm 1400.

Per mini escavatori di peso uguale o maggiore di 4,50 t.

Peso Kg 290

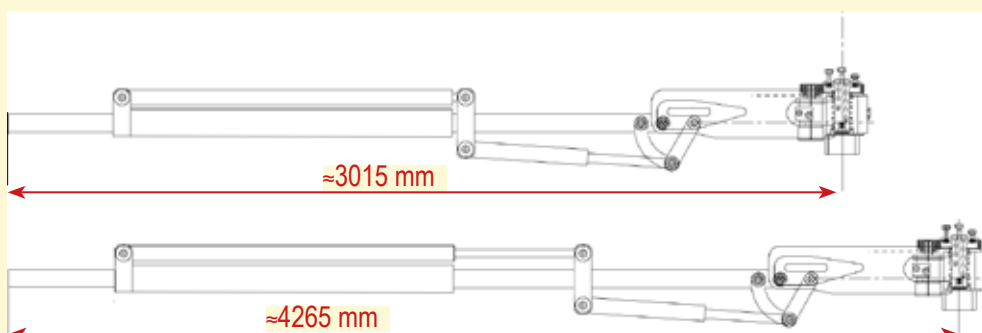

CON DISPOSITIVO TELESCOPICO